



# Identificadores y Numeradores



Acompañándolo desde 1959



## IDENTIFICADOR DE BORNERA

El identificador de bornera I-RE1 fue diseñado para ser colocado sobre los extremos: EKN, EK2, EKN1 y EK/MB.

La etiqueta se puede imprimir de acuerdo a las necesidades de cada usuario.

Su principal ventaja radica en que no ocupa espacio adicional sobre el riel DIN.

Se instala y se ajusta el extremo sobre el riel. Se adosa el I-RE1 seguido por el conjunto de bornes, luego se termina colocando el extremo final ajustando todo el conjunto.

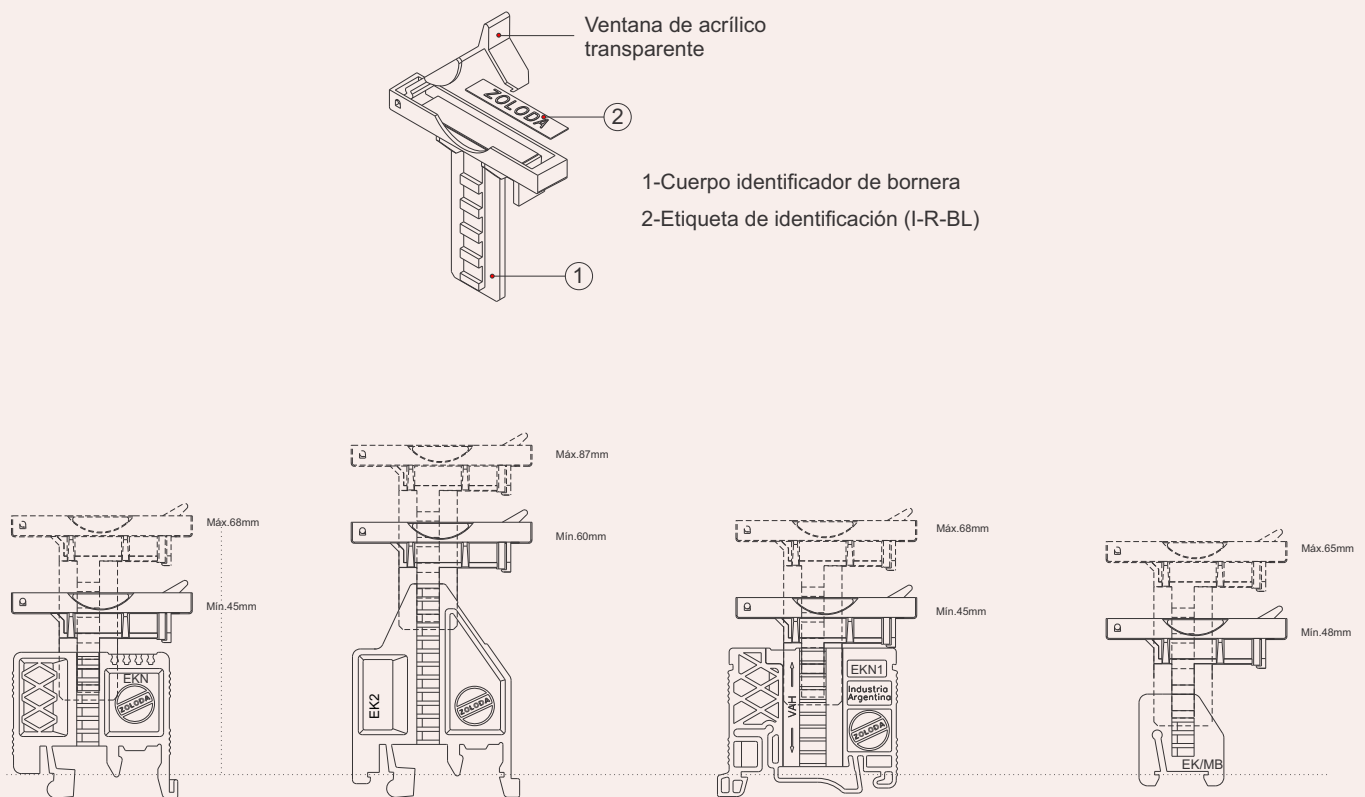

Identificador bornera	Dimensiones	Referencia	Código	Embalaje
		I-RE1	095.019	50 Unid.
		I-R-BL	109.100	10 Unid.



## NUMERADORES

Se utilizan para la identificación de bornes. Los mismo pueden numerarse en forma individual o correlativa en tira de diez, lográndose en este último caso un considerable ahorro de tiempo de montaje. Existen cuatro modelos: IBC-04, IBC-05, IBC-06, para pasos de 4, 5 y 6mm, y los IBO4, IBO5, IBO6 para pasos de 4, 5 y 6mm. Los numeradores estan fabricados con policarbonato blanco para los IBC-04, IBC-05, IBC-06, IBO4, IBO5, IBO6.

### Identificadores de Bornes Cortos :IBC

Se presentan en planchas de ciento cincuenta elementos dentro de una bolsa que contienen diez planchas. Las mismas están en construidas en policarbonato color blanco y los caracteres están impresos con láser.

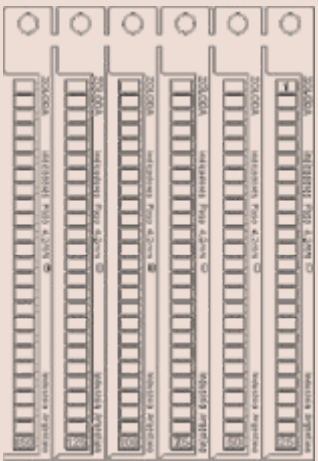
PLANCHA DE IDENTIFICADOR IBC-04	Descripción	Referencia	Código	Embalaje
 <p>Paso 4mm.</p>	Plancha en blanco	IBC-04	108.200	Bolsa x 10 Unid.
	Plancha de números 1-10 (15 juegos)	IBC-04-01	108.201	Bolsa x 10 Unid.
	Plancha de números 1-10 (15 juegos) apaisados	IBC-04-01-A	108.213	Bolsa x 10 Unid.
	Plancha de números 11-20 (15 juegos)	IBC-04-02	108.202	Bolsa x 10 Unid.
	Plancha de números 1-20 (15 juegos) apaisados	IBC-04-02-A	108.214	Bolsa x 10 Unid.
	Plancha de números 21-30 (15 juegos)	IBC-04-03	108.203	Bolsa x 10 Unid.
	Plancha de números 21-30 (15 juegos) apaisados	IBC-04-03-A	108.215	Bolsa x 10 Unid.
	Plancha de números 31-40 (15 juegos)	IBC-04-04	108.204	Bolsa x 10 Unid.
	Plancha de números 31-40 (15 juegos) apaisados	IBC-04-04-A	108.216	Bolsa x 10 Unid.
	Plancha de números 41-50 (15 juegos)	IBC-04-05	108.205	Bolsa x 10 Unid.
	Plancha de números 41-50 (15 juegos) apaisados	IBC-04-05-A	108.217	Bolsa x 10 Unid.
	Plancha de números 51-100 (3 juegos)	IBC-04-06	108.206	Bolsa x 10 Unid.
	Plancha de números 51-100 (3 juegos) apaisados	IBC-04-06-A	108.218	Bolsa x 10 Unid.
	Plancha de letras U;V;W;N;PE (30 juegos)	IBC-04-07	108.207	Bolsa x 10 Unid.
	Plancha de números 101-250 (1 juego) apaisados	IBC-04-07-A	108.219	Bolsa x 10 Unid.
	Plancha de letras R;S;T;N;PE (30 juegos)	IBC-04-08	108.208	Bolsa x 10 Unid.
	Plancha de números 251-400 (1 juego) apaisados	IBC-04-08-A	108.220	Bolsa x 10 Unid.
	Plancha de letras A;B;C;D;E;F;G;H; I;J;K;L;M;N;O;P;Q;R;S;T;U; W;X;Y;Z (6 juegos)	IBC-04-09	108.209	Bolsa x 10 Unid.
	Plancha de números 401-550 (1 juego) apaisados	IBC-04-09-A	108.221	Bolsa x 10 Unid.
	Plancha de letras U1;V1;W1;U2;V2;W2;U3;V3;W3;PE(15 de c/u)	IBC-04-10	108.207	Bolsa x 10 Unid.
	Plancha de números 551-700 (1 juego) apaisados	IBC-04-10-A	108.222	Bolsa x 10 Unid.
	Plancha de letras R1;R2;R3;S1;S2;S3;T1;T2;T3;PE(15 de c/u)	IBC-04-11	108.211	Bolsa x 10 Unid.
	Plancha de números 701-850 (1 juego) apaisados	IBC-04-11-A	108.223	Bolsa x 10 Unid.
	Plancha de letras L1;L2;L3;N;PE(30 juegos)	IBC-04-12	108.212	Bolsa x 10 Unid.
	Plancha de números 851-1000 (1 juego) apaisados	IBC-04-12-A	108.224	Bolsa x 10 Unid.
Plancha de identificadores + y -	IBC-04-13	108.225	Bolsa x 10 Unid.	

1 unidad= 150 identificadores

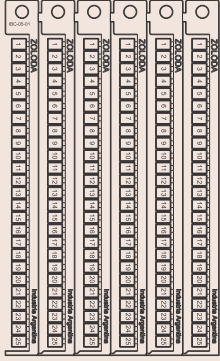

PLANCHA DE IDENTIFICADORES IBC-05	Descripción	Referencia	Código	Embalaje
 <p>Paso 5mm.</p>	Plancha de números 1-25 (6juegos)	IBC-05-01	108.300	Bolsa x 10 Unid.
	Plancha de números 1-25 (6juegos) apaisados	IBC-05-01-A	108.310	Bolsa x 10 Unid.
	Plancha de números 25-50 (6juegos)	IBC-05-02	108.301	Bolsa x 10 Unid.
	Plancha de números 25-50 (6juegos) apaisados	IBC-05-02-A	108.311	Bolsa x 10 Unid.
	Plancha de números 51-75 (6juegos)	IBC-05-03	108.302	Bolsa x 10 Unid.
	Plancha de números 51-75 (6juegos) apaisados	IBC-05-03-A	108.312	Bolsa x 10 Unid.
	Plancha de números 75-100 (6juegos)	IBC-05-04	108.303	Bolsa x 10 Unid.
	Plancha de números 75-100 (6juegos) apaisados	IBC-05-04-A	108.313	Bolsa x 10 Unid.
	Plancha de números U, V, W, N, Tierra (30juegos)	IBC-05-05	108.304	Bolsa x 10 Unid.
	Plancha de números 101-250 (1juego) apaisados	IBC-05-05-A	108.314	Bolsa x 10 Unid.
	Plancha de números R, S, T, N, Tierra (30juegos)	IBC-05-06	108.305	Bolsa x 10 Unid.
	Plancha de números 251-400 (1juego) apaisados	IBC-05-06-A	108.315	Bolsa x 10 Unid.
	Plancha de letras ABCDEFGHIJKLMNOPQRSTUVWXYZ (6juegos)	IBC-05-07	108.306	Bolsa x 10 Unid.
	Plancha de números 401-550 (1juego) apaisados	IBC-05-07-A	108.316	Bolsa x 10 Unid.
	Plancha de letras U, V, W, Tierra / 1,2,3 (15juegos)	IBC-05-08	108.307	Bolsa x 10 Unid.
	Plancha de números 551-700 (1juego) apaisados	IBC-05-08-A	108.317	Bolsa x 10 Unid.
	Plancha de letras R, S, T, Tierra / 1,2,3 (15juegos)	IBC-05-09	108.308	Bolsa x 10 Unid.
	Plancha de números 701-850 (1juego) apaisados	IBC-05-09-A	108.318	Bolsa x 10 Unid.
	Plancha en blanco sin numerar	IBC-05	108.309	Bolsa x 10 Unid.
	Plancha de números 851-1000 (1juego) apaisados	IBC-05-10-A	108.319	Bolsa x 10 Unid.
Plancha de identificadores + y -	IBC-05-11	108.321	Bolsa x 10 Unid.	
Plancha de letras para uso en PLC	IBC-05-PLC	108.320	Bolsa x 10 Unid.	

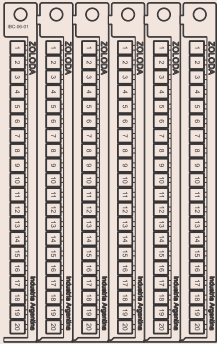
PLANCHA DE IDENTIFICADORES IBC-06	Descripción	Referencia	Código	Embalaje
 <p>Paso 6mm.</p>	Plancha de números 1-20 (6juegos)	IBC-06-01	108.400	Bolsa x 10 Unid.
	Plancha de números 21-40 (6juegos)	IBC-06-02	108.401	Bolsa x 10 Unid.
	Plancha de números 41-60 (6juegos)	IBC-06-03	108.402	Bolsa x 10 Unid.
	Plancha de números 61-80 (6juegos)	IBC-06-04	108.403	Bolsa x 10 Unid.
	Plancha de números 81-100 (6juegos)	IBC-06-05	108.404	Bolsa x 10 Unid.
	Plancha de letras U,V,W,N,Tierra (24juegos)	IBC-06-06	108.405	Bolsa x 10 Unid.
	Plancha de letras R,S,T,N,Tierra (24juegos)	IBC-06-07	108.406	Bolsa x 10 Unid.
	Plancha de letras ABCDEFGHIJKLMNÑOPQRSSTUVWXYZ (4juegos)	IBC-06-08	108.407	Bolsa x 10 Unid.
	Plancha de letras U,V,W/1,2,3 (10juegos) PE (30unidades)	IBC-06-09	108.408	Bolsa x 10 Unid.
	Plancha de letras R,S,T,Tierra / 1,2,3 (10juegos) PE(30unidades)	IBC-06-10	108.409	Bolsa x 10 Unid.
	Plancha en blanco sin numerar	IBC-06	108.410	Bolsa x 10 Unid.
	Plancha de números 1-20 (6juegos) apaisados	IBC-06-01-A	108.411	Bolsa x 10 Unid.
	Plancha de números 21-40 (6juegos) apaisados	IBC-06-02-A	108.412	Bolsa x 10 Unid.
	Plancha de números 41-60 (6juegos) apaisados	IBC-06-03-A	108.413	Bolsa x 10 Unid.
	Plancha de números 61-80 (6juegos) apaisados	IBC-06-04-A	108.414	Bolsa x 10 Unid.
	Plancha de números 81-100 (6juegos) apaisados	IBC-06-05-A	108.415	Bolsa x 10 Unid.
	Plancha de números 101-220 (6juegos) apaisados	IBC-06-06-A	108.416	Bolsa x 10 Unid.
	Plancha de números 221-340 (6juegos) apaisados	IBC-06-07-A	108.417	Bolsa x 10 Unid.
	Plancha de números 341-460 (6juegos) apaisados	IBC-06-08-A	108.418	Bolsa x 10 Unid.
	Plancha de números 461-580 (6juegos) apaisados	IBC-06-09-A	108.419	Bolsa x 10 Unid.
	Plancha de números 581-700 (6juegos) apaisados	IBC-06-10-A	108.420	Bolsa x 10 Unid.
	Plancha de números 701-820 (6juegos) apaisados	IBC-06-011-A	108.421	Bolsa x 10 Unid.
	Plancha de números 821-940 (6juegos) apaisados	IBC-06-12-A	108.422	Bolsa x 10 Unid.
	Plancha de números 941-1060 (6juegos) apaisados	IBC-06-13-A	108.423	Bolsa x 10 Unid.
	Plancha de letras para uso en PLC	IBC-06-PLC	108.424	Bolsa x 10 Unid.
	Plancha de identificadores + y -	IBC-06-14	108.425	Bolsa x 10 Unid.

## Numerador IB04,IB05,IB06

Se presentan en planchas de ciento cincuenta elementos dentro de una bolsa que contienen diez planchas. Las mismas están en construidas en policarbonato color blanco y los caracteres están impresos con láser.

PLANCHA DE NUMERADOR IB-04	Descripción	Referencia	Código	Embalaje
	Plancha en blanco	IB-04	109.400	Bolsa x 10 Unid.
	Plancha de números 1-10 (10 juegos) apaisados	IB-04-01-A	109.401	Bolsa x 10 Unid.
	Plancha de números PE (color amarillo)	IB-04-01-AM	109.422	Bolsa x 10 Unid.
	Plancha de números 11-20 (10 juegos) apaisados	IB-04-02-A	109.402	Bolsa x 10 Unid.
	Plancha de números 21-30 (10 juegos) apaisados	IB-04-03-A	109.403	Bolsa x 10 Unid.
	Plancha de números 31-40 (10 juegos) apaisados	IB-04-04-A	109.404	Bolsa x 10 Unid.
	Plancha de números 41-50 (10 juegos) apaisados	IB-04-05-A	109.405	Bolsa x 10 Unid.
	Plancha de números 51-100 (2 juegos) apaisados	IB-04-06-A	109.406	Bolsa x 10 Unid.
	Plancha de números 101-200 (1 juego) apaisados	IB-04-07-A	109.407	Bolsa x 10 Unid.
	Plancha de números 201-300 (1 juego) apaisados	IB-04-08-A	109.408	Bolsa x 10 Unid.
	Plancha de números 301-400 (1 juego) apaisados	IB-04-09-A	109.409	Bolsa x 10 Unid.
	Plancha de números 401-500 (1 juego) apaisados	IB-04-10-A	109.410	Bolsa x 10 Unid.
	Plancha de números 501-600 (1 juego) apaisados	IB-04-11-A	109.411	Bolsa x 10 Unid.
	Plancha de números 601-700 (1 juego) apaisados	IB-04-12-A	109.412	Bolsa x 10 Unid.
	Plancha de números 701-800 (1 juego) apaisados	IB-04-13-A	109.413	Bolsa x 10 Unid.
	Plancha de números 801-900 (1 juego) apaisados	IB-04-14-A	109.414	Bolsa x 10 Unid.
	Plancha de números 901-1000 (1 juego) apaisados	IB-04-15-A	109.415	Bolsa x 10 Unid.
	Plancha de letras U;V;W;N;PE (20 juegos) apaisados	IB-04-16-A	109.416	Bolsa x 10 Unid.
	Plancha de letras R;S;T;N;PE (20 juegos) apaisados	IB-04-17-A	109.417	Bolsa x 10 Unid.
	Plancha de letras A;B;C;D;E;F;G;H; I;J;K;L;M;N;O;P;Q;R;S;T;U; W;X;Y;Z (4 juegos) apaisados	IB-04-18-A	109.418	Bolsa x 10 Unid.
	Plancha de letras U1;V1;W1;U2;V2;W2;U3;V3;W3;PE (10 de c/u) apaisados	IB-04-19-A	109.419	Bolsa x 10 Unid.
Plancha de letras R1;R2;R3;S1;S2;S3;T1;T2;T3;PE(10 de c/u) apaisados	IB-04-20-A	109.420	Bolsa x 10 Unid.	
Plancha de letras L1;L2;L3;N;PE(20 juegos) apaisados	IB-04-21-A	109.421	Bolsa x 10 Unid.	

1 unidad= 100 identificadores



PLANCHA DE NUMERADOR IB-05	Descripción	Referencia	Código	Embalaje
<p>Paso 5mm</p> <p>83</p> <p>129</p>	Plancha en blanco	IB-05	109.500	Bolsa x 10 Unid.
	Plancha de números 1-10 (8 juegos) apaisados	IB-05-01-A	109.503	Bolsa x 10 Unid.
	Plancha de números PE (color amarillo)	IB-05-01-AM	109.525	Bolsa x 10 Unid.
	Plancha de números 11-20 (8 juegos) apaisados	IB-05-02-A	109.504	Bolsa x 10 Unid.
	Plancha de números 21-30 (8 juegos) apaisados	IB-05-03-A	109.505	Bolsa x 10 Unid.
	Plancha de números 31-40 (8 juegos)	IB-05-04-A	109.506	Bolsa x 10 Unid.
	Plancha de números 41-120 (1 juego) apaisados	IB-05-05-A	109.507	Bolsa x 10 Unid.
	Plancha de números 121-200 (1 juego) apaisados	IB-05-06-A	109.508	Bolsa x 10 Unid.
	Plancha de números 201-280 (1 juego) apaisados	IB-05-07-A	109.509	Bolsa x 10 Unid.
	Plancha de números 281-360 (1 juego) apaisados	IB-05-08-A	109.510	Bolsa x 10 Unid.
	Plancha de números 361-440 (1 juego) apaisados	IB-05-09-A	109.511	Bolsa x 10 Unid.
	Plancha de números 441-520 (1 juego) apaisados	IB-05-10-A	109.512	Bolsa x 10 Unid.
	Plancha de números 521-600 (1 juegos) apaisados	IB-05-11-A	109.513	Bolsa x 10 Unid.
	Plancha de números 601-680 (1 juegos) apaisados	IB-05-12-A	109.514	Bolsa x 10 Unid.
	Plancha de números 681-760 (1 juego) apaisados	IB-05-13-A	109.515	Bolsa x 10 Unid.
	Plancha de números 761-840 (1 juego) apaisados	IB-05-14-A	109.516	Bolsa x 10 Unid.
	Plancha de números 841-920 (1 juego) apaisados	IB-05-15-A	109.517	Bolsa x 10 Unid.
	Plancha de números 921-1000 (1 juegos) apaisados	IB-05-16-A	109.518	Bolsa x 10 Unid.
	Plancha de letras U;V;W;N;PE (16 juegos) apaisados	IB-05-17-A	109.519	Bolsa x 10 Unid.
	Plancha de letras R;S;T;N;PE (16 juegos)	IB-05-18-A	109.520	Bolsa x 10 Unid.
	Plancha de letras A;B;C;D;E;F;G;H;I;J;K;L;M;N;O;P;Q;X;Y;Z (4 juegos) apaisados	IB-05-19-A	109.521	Bolsa x 10 Unid.
	Plancha de letras U1;V1;W1;U2;V2;W2;U3;V3;W3;PE (8 de c/u) apaisados	IB-05-20-A	109.522	Bolsa x 10 Unid.
Plancha de letras R1;R2;R3;S1;S2;S3;T1;T2;T3;PE (8 de c/u) apaisados	IB-05-21A	109.523	Bolsa x 10 Unid.	
Plancha de letras L1;L2;L3;N;PE(16 juegos) apaisados	IB-05-22-A	109.524	Bolsa x 10 Unid.	

1 unidad= 80 identificadores

PLANCHA DE NUMERADOR IB-06	Descripción	Referencia	Código	Embalaje
	Plancha en blanco	IB-06	109.600	Bolsa x 10 Unid.
	Plancha de números 1-10 (6 juegos) apaisados	IB-06-01-A	109.601	Bolsa x 10 Unid.
	Plancha de números PE (color amarillo)	IB-06-01-AM	109.627	Bolsa x 10 Unid.
	Plancha de números 11-20 (6 juegos) apaisados	IB-06-02-A	109.602	Bolsa x 10 Unid.
	Plancha de números 21-30 (6 juegos) apaisados	IB-06-03-A	109.603	Bolsa x 10 Unid.
	Plancha de números 31-40 (6 juegos) apaisados	IB-06-04-A	109.604	Bolsa x 10 Unid.
	Plancha de números 41-100 (1 juego) apaisados	IB-06-05-A	109.605	Bolsa x 10 Unid.
	Plancha de números 101-160 (1 juego) apaisados	IB-06-06-A	109.606	Bolsa x 10 Unid.
	Plancha de números 161-220 (1 juego) apaisados	IB-06-07-A	109.607	Bolsa x 10 Unid.
	Plancha de números 221-280 (1 juego) apaisados	IB-06-08-A	109.608	Bolsa x 10 Unid.
	Plancha de números 281-340 (1 juego) apaisados	IB-06-09-A	109.609	Bolsa x 10 Unid.
	Plancha de números 341-400 (1 juego) apaisados	IB-06-10-A	109.610	Bolsa x 10 Unid.
	Plancha de números 401-460 (1 juego) apaisados	IB-06-11-A	109.611	Bolsa x 10 Unid.
	Plancha de números 461-520 (1 juego) apaisados	IB-06-12-A	109.612	Bolsa x 10 Unid.
	Plancha de números 521-580 (1 juego) apaisados	IB-06-13-A	109.613	Bolsa x 10 Unid.
	Plancha de números 581-640 (1 juego) apaisados	IB-06-14-A	109.614	Bolsa x 10 Unid.
	Plancha de números 641-700 (1 juego) apaisados	IB-06-15-A	109.615	Bolsa x 10 Unid.
	Plancha de números 701-760 (1 juego) apaisados	IB-06-16-A	109.616	Bolsa x 10 Unid.
	Plancha de números 761-820 (1 juego) apaisados	IB-06-17-A	109.617	Bolsa x 10 Unid.
	Plancha de números 821-880 (1 juego) apaisados	IB-06-18-A	109.618	Bolsa x 10 Unid.
	Plancha de números 881-940 (1 juego) apaisados	IB-06-19-A	109.619	Bolsa x 10 Unid.
	Plancha de números 941-1000 (1 juego) apaisados	IB-06-20-A	109.620	Bolsa x 10 Unid.
	Plancha de letras U;V;W;N;PE (12 juegos) apaisados	IB-06-21-A	109.621	Bolsa x 10 Unid.
	Plancha de letras R;S;T;N;PE (12 juegos) apaisados	IB-06-22-A	109.622	Bolsa x 10 Unid.
	Plancha de letras A;B;C;D;E;F;G;H;I;J;K;L;M;N;O;P;Q;X;Y;Z (3 juegos) apaisados	IB-06-23-A	109.623	Bolsa x 10 Unid.
	Plancha de letras U1;V1;W1;U2;V2;W2;U3;V3;W3;PE (6 de c/u) apaisados	IB-06-24-A	109.624	Bolsa x 10 Unid.
Plancha de números R1;R2;R3;S1;S2;S3;T1;T2;T3;PE (6 de c/u) apaisados	IB-06-25-A	109.625	Bolsa x 10 Unid.	
Plancha de letras L1;L2;L3;N;PE (12 juegos) apaisados	IB-06-26-A	109.626	Bolsa x 10 Unid.	

1 unidad= 60 identificadores

## Porta ICAB

El porta identificador P-ICAB se utiliza para identificar cables de secciones comprendidas entre los 10 y 16mm<sup>2</sup>.

El porta identificador PP-ICAB se utiliza para identificar cables de secciones superiores a los 16mm<sup>2</sup> y mazos de cables gracias a su sistema de ajuste por precinto.

Cada porta identificador se pueden colocar hasta 6 ICAB-02, llegando a un máximo de hasta 6 dígitos.

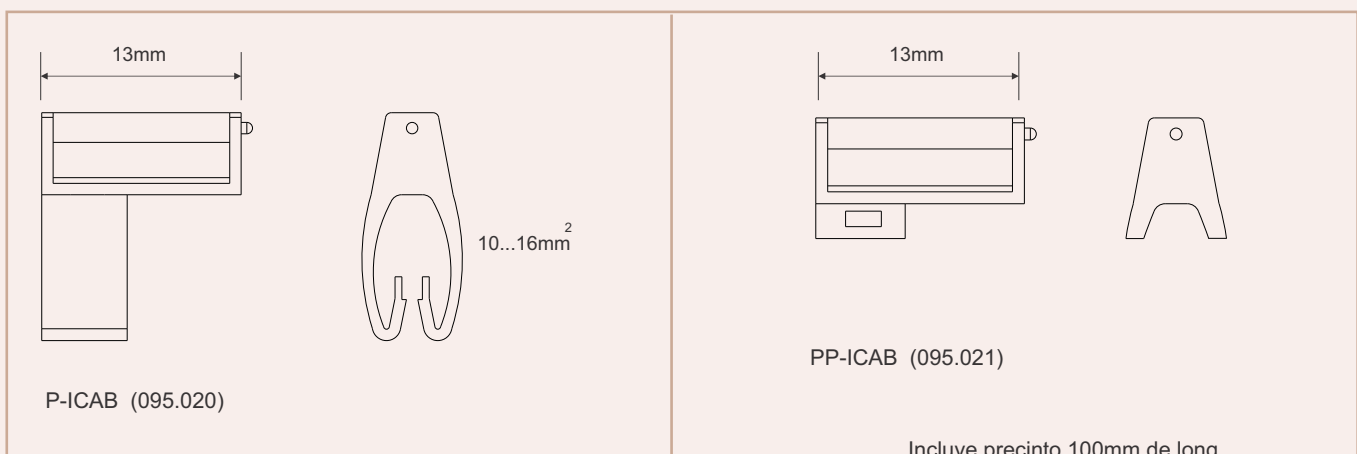



## ICAB

### Identificadores para Cables

Sección del Conductor: 0,5 a 1,5, 1 a 2,5 y de 4 a 6 mm<sup>2</sup>

Su exclusivo diseño, permite una rápida y efectiva fijación en cables, su sistema de encastre, asegura además, una perfecta alineación de los mismos.

Estas ventajas, se traducen en un notable ahorro de mano de obra y excelente terminación.

Material: Poliamida 6.6  
Impresión: Negro - Blanco

Se proveen:

Números: Del 0 al 9

Letras: A - Z

Simbolos: + - / ~  $\frac{1}{2}$

Identificadores en colores de acuerdo a código de resistencia: Consultar

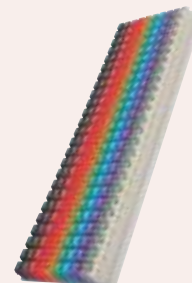

#### Identificador para cable de 0.5 a 1.5mm<sup>2</sup> y paso 4mm

ICAB 00	Descripción	Referencia	Código	Embalaje
	Identificador para cable de 0.5 a 1,5mm <sup>2</sup> de sección (0) de paso 4mm.	ICAB-00/00	160.310	250 unid.
	Identificador para cable de 0.5 a 1,5mm <sup>2</sup> de sección (0) de color negro de paso 4mm.	ICAB-00/0-C	160.340	250 unid.
	Identificador para cable de 0.5 a 1,5mm <sup>2</sup> de sección (1) de paso 4mm.	ICAB-00/1	160.301	250 unid.
	Identificador para cable de 0.5 a 1,5mm <sup>2</sup> de sección (1) de color marrón de paso 4mm.	ICAB-00/1-C	160.331	250 unid.
	Identificador para cable de 0.5 a 1,5mm <sup>2</sup> de sección (2) de paso 4mm.	ICAB-00/2	160.302	250 unid.
	Identificador para cable de 0.5 a 1,5mm <sup>2</sup> de sección (2) de color rojo de paso 4mm.	ICAB-00/2-C	160.332	250 unid.
	Identificador para cable de 0.5 a 1,5mm <sup>2</sup> de sección (3) de paso 4mm.	ICAB-00/3	160.303	250 unid.
	Identificador para cable de 0.5 a 1,5mm <sup>2</sup> de sección (3) de color naranja de paso 4mm.	ICAB-00/3-C	160.333	250 unid.
	Identificador para cable de 0.5 a 1,5mm <sup>2</sup> de sección (4) de paso 4mm.	ICAB-00/4	160.304	250 unid.
	Identificador para cable de 0.5 a 1,5mm <sup>2</sup> de sección (5) de paso 4mm.	ICAB-00/5	160.305	250 unid.
	Identificador para cable de 0.5 a 1,5mm <sup>2</sup> de sección (5) de color verde de paso 4mm.	ICAB-00/5-C	160.335	250 unid.
	Identificador para cable de 0.5 a 1,5mm <sup>2</sup> de sección (6) de paso 4mm.	ICAB-00/6	160.306	250 unid.
	Identificador para cable de 0.5 a 1,5mm <sup>2</sup> de sección (6) de color celeste de paso 4mm.	ICAB-00/4-C	160.336	250 unid.
	Identificador para cable de 0.5 a 1,5mm <sup>2</sup> de sección (7) de paso 4mm.	ICAB-00/7	160.307	250 unid.
	Identificador para cable de 0.5 a 1,5mm <sup>2</sup> de sección (7) de color violeta de paso 4mm.	ICAB-00/7-C	160.337	250 unid.
	Identificador para cable de 0.5 a 1,5mm <sup>2</sup> de sección (8) de paso 4mm.	ICAB-00/8	160.308	250 unid.
	Identificador para cable de 0.5 a 1,5mm <sup>2</sup> de sección (8) de color gris de paso 4mm.	ICAB-00/8-C	160.338	250 unid.
	Identificador para cable de 0.5 a 1,5mm <sup>2</sup> de sección (9) de paso 4mm.	ICAB-00/9	160.309	250 unid.
	Identificador para cable de 0.5 a 1,5mm <sup>2</sup> de sección (9) de color blanco de paso 4mm.	ICAB-00/9-C	160.339	250 unid.
	Identificador para cable de 0.5 a 1,5mm <sup>2</sup> de sección (0123456789) de paso 4mm.	ICAB-00/NU	160.317	250 unid.
	Identificador para cable de 0.5 a 1,5mm <sup>2</sup> de sección (0123456789) de colores de paso 4mm.	ICAB-00/NU-CO	160.322	250 unid.
	Identificador para cable de 0.5 a 1,5mm <sup>2</sup> de sección (A) de paso 4mm.	ICAB-00/A	160.323	250 unid.
	Identificador para cable de 0.5 a 1,5mm <sup>2</sup> de sección (B) de paso 4mm.	ICAB-00/B	160.324	250 unid.
	Identificador para cable de 0.5 a 1,5mm <sup>2</sup> de sección (C) de paso 4mm.	ICAB-00/C	160.325	250 unid.
	Identificador para cable de 0.5 a 1,5mm <sup>2</sup> de sección (D) de paso 4mm.	ICAB-00/D	160.336	250 unid.
	Identificador para cable de 0.5 a 1,5mm <sup>2</sup> de sección (E) de paso 4mm.	ICAB-00/E	160.343	250 unid.
	Identificador para cable de 0.5 a 1,5mm <sup>2</sup> de sección (F) de paso 4mm.	ICAB-00/F	160.344	250 unid.
	Identificador para cable de 0.5 a 1,5mm <sup>2</sup> de sección (G) de paso 4mm.	ICAB-00/G	160.327	250 unid.
	Identificador para cable de 0.5 a 1,5mm <sup>2</sup> de sección (H) de paso 4mm.	ICAB-00/H	160.345	250 unid.
	Identificador para cable de 0.5 a 1,5mm <sup>2</sup> de sección (I) de paso 4mm.	ICAB-00/I	160.346	250 unid.
	Identificador para cable de 0.5 a 1,5mm <sup>2</sup> de sección (J) de paso 4mm.	ICAB-00/J	160.347	250 unid.
	Identificador para cable de 0.5 a 1,5mm <sup>2</sup> de sección (L) de paso 4mm.	ICAB-00/L	160.316	250 unid.
	Identificador para cable de 0.5 a 1,5mm <sup>2</sup> de sección (N) de paso 4mm.	ICAB-00/N	160.314	250 unid.
	Identificador para cable de 0.5 a 1,5mm <sup>2</sup> de sección (O) de paso 4mm.	ICAB-00/O	160.348	250 unid.
	Identificador para cable de 0.5 a 1,5mm <sup>2</sup> de sección (PE) de paso 4mm.	ICAB-00/PE	160.315	250 unid.
	Identificador para cable de 0.5 a 1,5mm <sup>2</sup> de sección (R) de paso 4mm.	ICAB-00/R	160.311	250 unid.
	Identificador para cable de 0.5 a 1,5mm <sup>2</sup> de sección (S) de paso 4mm.	ICAB-00/S	160.312	250 unid.
	Identificador para cable de 0.5 a 1,5mm <sup>2</sup> de sección (T) de paso 4mm.	ICAB-00/T	160.313	250 unid.
	Identificador para cable de 0.5 a 1,5mm <sup>2</sup> de sección (W) de paso 4mm.	ICAB-00/W	160.328	250 unid.
	Identificador para cable de 0.5 a 1,5mm <sup>2</sup> de sección (U,V,W,N,PE,R,S,T,N,PE) de paso 4mm.	ICAB-00/CO	160.321	250 unid.
	Identificador para cable de 0.5 a 1,5mm <sup>2</sup> de sección (A,B,C,D,E,F,G,H,I,J) de paso 4mm.	ICAB-00/ABC1	160.318	250 unid.
	Identificador para cable de 0.5 a 1,5mm <sup>2</sup> de sección (K,L,M,N,O,P,Q,R,S,T) de paso 4mm.	ICAB-00/ABC2	160.319	250 unid.
	Identificador para cable de 0.5 a 1,5mm <sup>2</sup> de sección (U,V,W,Y,Z,+,-,/,~) de paso 4mm.	ICAB-00/ABC3	160.320	250 unid.
	Identificador para cable de 0.5 a 1,5mm <sup>2</sup> de sección (-) de paso 4mm.	ICAB-00/-	160.342	250 unid.
	Identificador para cable de 0.5 a 1,5mm <sup>2</sup> de sección (+) de paso 4mm.	ICAB-00/+	160.341	250 unid.

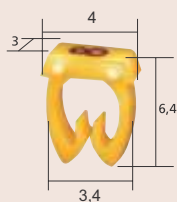



## Identificador para cable de 0.5 a 1.5mm<sup>2</sup> y paso 5mm

ICAB 01	Descripción	Referencia	Código	Embalaje
	Identificador para cable de 0.5 a 1,5mm <sup>2</sup> de sección (0) de paso 5mm.	ICAB-01/0	160.010	250 unid.
	Identificador para cable de 0.5 a 1,5mm <sup>2</sup> de sección (0) de color negro de paso 5mm.	ICAB-01/0-C	160.040	250 unid.
	Identificador para cable de 0.5 a 1,5mm <sup>2</sup> de sección (1) de paso 5mm.	ICAB-01/1	160.001	250 unid.
	Identificador para cable de 0.5 a 1,5mm <sup>2</sup> de sección (1) de color marrón de paso 5mm.	ICAB-01/1-C	160.031	250 unid.
	Identificador para cable de 0.5 a 1,5mm <sup>2</sup> de sección (2) de paso 5mm.	ICAB-01/2	160.002	250 unid.
	Identificador para cable de 0.5 a 1,5mm <sup>2</sup> de sección (2) de color rojo de paso 5mm.	ICAB-01/2-C	160.032	250 unid.
	Identificador para cable de 0.5 a 1,5mm <sup>2</sup> de sección (3) de paso 5mm.	ICAB-01/3	160.003	250 unid.
	Identificador para cable de 0.5 a 1,5mm <sup>2</sup> de sección (3) de color naranja de paso 5mm.	ICAB-01/3-C	160.033	250 unid.
	Identificador para cable de 0.5 a 1,5mm <sup>2</sup> de sección (4) de paso 5mm.	ICAB-01/4	160.004	250 unid.
	Identificador para cable de 0.5 a 1,5mm <sup>2</sup> de sección (5) de paso 5mm.	ICAB-01/5	160.005	250 unid.
	Identificador para cable de 0.5 a 1,5mm <sup>2</sup> de sección (5) de color verde de paso 5mm.	ICAB-01/5-C	160.035	250 unid.
	Identificador para cable de 0.5 a 1,5mm <sup>2</sup> de sección (6) de paso 5mm.	ICAB-01/6	160.006	250 unid.
	Identificador para cable de 0.5 a 1,5mm <sup>2</sup> de sección (6) de color celeste de paso 5mm.	ICAB-01/6-C	160.036	250 unid.
	Identificador para cable de 0.5 a 1,5mm <sup>2</sup> de sección (7) de paso 5mm.	ICAB-01/7	160.007	250 unid.
	Identificador para cable de 0.5 a 1,5mm <sup>2</sup> de sección (7) de color violeta de paso 5mm.	ICAB-01/7-C	160.037	250 unid.
	Identificador para cable de 0.5 a 1,5mm <sup>2</sup> de sección (8) de paso 5mm.	ICAB-01/8	160.008	250 unid.
	Identificador para cable de 0.5 a 1,5mm <sup>2</sup> de sección (8) de color gris de paso 5mm.	ICAB-01/8-C	160.038	250 unid.
	Identificador para cable de 0.5 a 1,5mm <sup>2</sup> de sección (9) de paso 5mm.	ICAB-01/9	160.009	250 unid.
	Identificador para cable de 0.5 a 1,5mm <sup>2</sup> de sección (9) de color blanco de paso 5mm.	ICAB-01/9-C	160.039	250 unid.
	Identificador para cable de 0.5 a 1,5mm <sup>2</sup> de sección (0123456789) de paso 5mm.	ICAB-01/NU	160.017	250 unid.
	Identificador para cable de 0.5 a 1,5mm <sup>2</sup> de sección (0123456789) de colores de paso 5mm.	ICAB-01/NU-CO	160.022	250 unid.
	Identificador para cable de 0.5 a 1,5mm <sup>2</sup> de sección (A) de paso 5mm.	ICAB-01/A	160.023	250 unid.
	Identificador para cable de 0.5 a 1,5mm <sup>2</sup> de sección (B) de paso 5mm.	ICAB-01/B	160.024	250 unid.
	Identificador para cable de 0.5 a 1,5mm <sup>2</sup> de sección (C) de paso 5mm.	ICAB-01/C	160.025	250 unid.
	Identificador para cable de 0.5 a 1,5mm <sup>2</sup> de sección (D) de paso 5mm.	ICAB-01/D	160.026	250 unid.
	Identificador para cable de 0.5 a 1,5mm <sup>2</sup> de sección (E) de paso 5mm.	ICAB-01/E	160.043	250 unid.
	Identificador para cable de 0.5 a 1,5mm <sup>2</sup> de sección (F) de paso 5mm.	ICAB-01/F	160.044	250 unid.
	Identificador para cable de 0.5 a 1,5mm <sup>2</sup> de sección (G) de paso 5mm.	ICAB-01/G	160.027	250 unid.
	Identificador para cable de 0.5 a 1,5mm <sup>2</sup> de sección (H) de paso 5mm.	ICAB-01/H	160.045	250 unid.
	Identificador para cable de 0.5 a 1,5mm <sup>2</sup> de sección (I) de paso 5mm.	ICAB-01/I	160.046	250 unid.
	Identificador para cable de 0.5 a 1,5mm <sup>2</sup> de sección (J) de paso 5mm.	ICAB-01/J	160.047	250 unid.
	Identificador para cable de 0.5 a 1,5mm <sup>2</sup> de sección (L) de paso 5mm.	ICAB-01/L	160.016	250 unid.
	Identificador para cable de 0.5 a 1,5mm <sup>2</sup> de sección (N) de paso 5mm.	ICAB-01/N	160.014	250 unid.
	Identificador para cable de 0.5 a 1,5mm <sup>2</sup> de sección (O) de paso 5mm.	ICAB-01/O	160.048	250 unid.
	Identificador para cable de 0.5 a 1,5mm <sup>2</sup> de sección (PE) de paso 5mm.	ICAB-01/PE	160.015	250 unid.
	Identificador para cable de 0.5 a 1,5mm <sup>2</sup> de sección (R) de paso 5mm.	ICAB-01/R	160.011	250 unid.
	Identificador para cable de 0.5 a 1,5mm <sup>2</sup> de sección (S) de paso 5mm.	ICAB-01/S	160.012	250 unid.
	Identificador para cable de 0.5 a 1,5mm <sup>2</sup> de sección (T) de paso 5mm.	ICAB-01/T	160.013	250 unid.
	Identificador para cable de 0.5 a 1,5mm <sup>2</sup> de sección (W) de paso 5mm.	ICAB-01/W	160.028	250 unid.
	Identificador para cable de 0.5 a 1,5mm <sup>2</sup> de sección (U,V,W,N,PE,R,S,T,N,PE) de paso 5mm.	ICAB-01/CO	160.021	250 unid.
	Identificador para cable de 0.5 a 1,5mm <sup>2</sup> de sección (A,B,C,D,E,F,G,H,I,J) de paso 5mm.	ICAB-01/ABC1	160.018	250 unid.
	Identificador para cable de 0.5 a 1,5mm <sup>2</sup> de sección (K,L,M,N,O,P,Q,R,S,T) de paso 5mm.	ICAB-01/ABC2	160.019	250 unid.
	Identificador para cable de 0.5 a 1,5mm <sup>2</sup> de sección (U,V,W,X,Y,Z,+,-,/,;-) de paso 5mm.	ICAB-01/ABC3	160.020	250 unid.
	Identificador para cable de 0.5 a 1,5mm <sup>2</sup> de sección (-) de paso 5mm.	ICAB-01/-	160.042	250 unid.
	Identificador para cable de 0.5 a 1,5mm <sup>2</sup> de sección (+) de paso 5mm.	ICAB-01/+	160.041	250 unid.

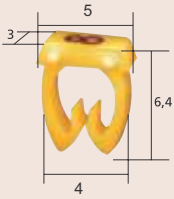

## Identificador para cable de 1 a 2.5mm<sup>2</sup> y paso 6mm

ICAB 02	Descripción	Referencia	Código	Embalaje
	Identificador para cable de 1 a 2,5mm <sup>2</sup> de sección (P) de paso 6mm.	ICAB-02/P	160.149	250 unid.
	Identificador para cable de 1 a 2,5mm <sup>2</sup> de sección (0) de paso 6mm.	ICAB-02/0	160.110	250 unid.
	Identificador para cable de 1 a 2,5mm <sup>2</sup> de sección (0) de color negro de paso 6mm.	ICAB-02/0-C	160.140	250 unid.
	Identificador para cable de 1 a 2,5mm <sup>2</sup> de sección (1) de paso 6mm.	ICAB-02/1	160.101	250 unid.
	Identificador para cable de 1 a 2,5mm <sup>2</sup> de sección (1) de color marrón de paso 6mm.	ICAB-02/1-C	160.131	250 unid.
	Identificador para cable de 1 a 2,5mm <sup>2</sup> de sección (2) de paso 6mm.	ICAB-02/2	160.102	250 unid.
	Identificador para cable de 1 a 2,5mm <sup>2</sup> de sección (2) de color rojo de paso 6mm.	ICAB-02/2-C	160.132	250 unid.
	Identificador para cable de 1 a 2,5mm <sup>2</sup> de sección (3) de paso 6mm.	ICAB-02/3	160.103	250 unid.
	Identificador para cable de 1 a 2,5mm <sup>2</sup> de sección (3) de color naranja de paso 6mm.	ICAB-02/3-C	160.133	250 unid.
	Identificador para cable de 1 a 2,5mm <sup>2</sup> de sección (4) de paso 6mm.	ICAB-02/4	160.104	250 unid.
	Identificador para cable de 1 a 2,5mm <sup>2</sup> de sección (5) de paso 6mm.	ICAB-02/5	160.105	250 unid.
	Identificador para cable de 1 a 2,5mm <sup>2</sup> de sección (5) de color verde de paso 6mm.	ICAB-02/5-C	160.135	250 unid.
	Identificador para cable de 1 a 2,5mm <sup>2</sup> de sección (6) de paso 6mm.	ICAB-02/6	160.106	250 unid.
	Identificador para cable de 1 a 2,5mm <sup>2</sup> de sección (6) de color celeste de paso 6mm.	ICAB-02/6-C	160.136	250 unid.
	Identificador para cable de 1 a 2,5mm <sup>2</sup> de sección (7) de paso 6mm.	ICAB-02/7	160.107	250 unid.
	Identificador para cable de 1 a 2,5mm <sup>2</sup> de sección (7) de color violeta de paso 6mm.	ICAB-02/7-C	160.137	250 unid.
	Identificador para cable de 1 a 2,5mm <sup>2</sup> de sección (8) de paso 6mm.	ICAB-02/8	160.108	250 unid.
	Identificador para cable de 1 a 2,5mm <sup>2</sup> de sección (8) de color gris de paso 6mm.	ICAB-02/8-C	160.138	250 unid.
	Identificador para cable de 1 a 2,5mm <sup>2</sup> de sección (9) de paso 6mm.	ICAB-02/9	160.109	250 unid.
	Identificador para cable de 1 a 2,5mm <sup>2</sup> de sección (9) de color blanco de paso 6mm.	ICAB-02/9-C	160.139	250 unid.
	Identificador para cable de 1 a 2,5mm <sup>2</sup> de sección (0123456789) de paso 6mm.	ICAB-02/NU	160.117	250 unid.
	Identificador para cable de 1 a 2,5mm <sup>2</sup> de sección (0123456789) de colores de paso 6mm.	ICAB-02/NU-CO	160.122	250 unid.
	Identificador para cable de 1 a 2,5mm <sup>2</sup> de sección (A) de paso 6mm.	ICAB-02/A	160.123	250 unid.
	Identificador para cable de 1 a 2,5mm <sup>2</sup> de sección (B) de paso 6mm.	ICAB-02/B	160.124	250 unid.
	Identificador para cable de 1 a 2,5mm <sup>2</sup> de sección (C) de paso 6mm.	ICAB-02/C	160.125	250 unid.
	Identificador para cable de 1 a 2,5mm <sup>2</sup> de sección (D) de paso 6mm.	ICAB-02/D	160.126	250 unid.
	Identificador para cable de 1 a 2,5mm <sup>2</sup> de sección (E) de paso 6mm.	ICAB-02/E	160.143	250 unid.
	Identificador para cable de 1 a 2,5mm <sup>2</sup> de sección (F) de paso 6mm.	ICAB-02/F	160.144	250 unid.
	Identificador para cable de 1 a 2,5mm <sup>2</sup> de sección (G) de paso 6mm.	ICAB-02/G	160.127	250 unid.
	Identificador para cable de 1 a 2,5mm <sup>2</sup> de sección (H) de paso 6mm.	ICAB-02/H	160.145	250 unid.
	Identificador para cable de 1 a 2,5mm <sup>2</sup> de sección (I) de paso 6mm.	ICAB-02/I	160.146	250 unid.
	Identificador para cable de 1 a 2,5mm <sup>2</sup> de sección (J) de paso 6mm.	ICAB-02/J	160.147	250 unid.
	Identificador para cable de 1 a 2,5mm <sup>2</sup> de sección (L) de paso 6mm.	ICAB-02/L	160.116	250 unid.
	Identificador para cable de 1 a 2,5mm <sup>2</sup> de sección (N) de paso 6mm.	ICAB-02/N	160.114	250 unid.
	Identificador para cable de 1 a 2,5mm <sup>2</sup> de sección (O) de paso 6mm.	ICAB-02/O	160.148	250 unid.
	Identificador para cable de 1 a 2,5mm <sup>2</sup> de sección (PE) de paso 6mm.	ICAB-02/PE	160.115	250 unid.
	Identificador para cable de 1 a 2,5mm <sup>2</sup> de sección (R) de paso 6mm.	ICAB-02/R	160.111	250 unid.
	Identificador para cable de 1 a 2,5mm <sup>2</sup> de sección (S) de paso 6mm.	ICAB-02/S	160.112	250 unid.
	Identificador para cable de 1 a 2,5mm <sup>2</sup> de sección (T) de paso 6mm.	ICAB-02/T	160.113	250 unid.
	Identificador para cable de 1 a 2,5mm <sup>2</sup> de sección (W) de paso 6mm.	ICAB-02/W	160.128	250 unid.
	Identificador para cable de 1 a 2,5mm <sup>2</sup> de sección (U,V,W,N,PE,R,S,T,N,PE) de paso 6mm.	ICAB-02/CO	160.121	250 unid.
	Identificador para cable de 1 a 2,5mm <sup>2</sup> de sección (A,B,C,D,E,F,G,H,I,J) de paso 6mm.	ICAB-02/ABC1	160.118	250 unid.
	Identificador para cable de 1 a 2,5mm <sup>2</sup> de sección (K,L,M,N,O,P,Q,R,S,T) de paso 6mm.	ICAB-02/ABC2	160.119	250 unid.
	Identificador para cable de 1 a 2,5mm <sup>2</sup> de sección (U,V,W,X,Y,Z,+,-,/,~) de paso 6mm.	ICAB-02/ABC3	160.120	250 unid.
	Identificador para cable de 1 a 2,5mm <sup>2</sup> de sección (-) de paso 6mm.	ICAB-02/-	160.142	250 unid.
	Identificador para cable de 1 a 2,5mm <sup>2</sup> de sección (+) de paso 6mm.	ICAB-02/+	160.141	250 unid.

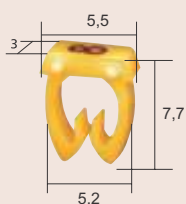

## Identificador para cable de 4 a 6mm<sup>2</sup> y paso 8mm

ICAB 03	Descripción	Referencia	Código	Embalaje
	Identificador para cable de 4 a 6mm <sup>2</sup> de sección (P) de paso 8mm.	ICAB-03/P	160.249	250 unid.
	Identificador para cable de 4 a 6mm <sup>2</sup> de sección (O) de paso 8mm.	ICAB-03/O	160.210	250 unid.
	Identificador para cable de 4 a 6mm <sup>2</sup> de sección (O) de color negro de paso 8mm.	ICAB-03/O-C	160.240	250 unid.
	Identificador para cable de 4 a 6mm <sup>2</sup> de sección (1) de paso 8mm.	ICAB-03/1	160.201	250 unid.
	Identificador para cable de 4 a 6mm <sup>2</sup> de sección (1) de color marrón de paso 8mm.	ICAB-03/1-C	160.231	250 unid.
	Identificador para cable de 4 a 6mm <sup>2</sup> de sección (2) de paso 8mm.	ICAB-03/2	160.202	250 unid.
	Identificador para cable de 4 a 6mm <sup>2</sup> de sección (2) de color rojo de paso 8mm.	ICAB-03/2-C	160.232	250 unid.
	Identificador para cable de 4 a 6mm <sup>2</sup> de sección (3) de paso 8mm.	ICAB-03/3	160.203	250 unid.
	Identificador para cable de 4 a 6mm <sup>2</sup> de sección (3) de color naranja de paso 8mm.	ICAB-03/3-C	160.233	250 unid.
	Identificador para cable de 4 a 6mm <sup>2</sup> de sección (4) de paso 8mm.	ICAB-03/4	160.204	250 unid.
	Identificador para cable de 4 a 6mm <sup>2</sup> de sección (5) de paso 8mm.	ICAB-03/5	160.205	250 unid.
	Identificador para cable de 4 a 6mm <sup>2</sup> de sección (5) de color verde de paso 8mm.	ICAB-03/5-C	160.235	250 unid.
	Identificador para cable de 4 a 6mm <sup>2</sup> de sección (6) de paso 8mm.	ICAB-03/6	160.206	250 unid.
	Identificador para cable de 4 a 6mm <sup>2</sup> de sección (6) de color celeste de paso 8mm.	ICAB-03/6-C	160.236	250 unid.
	Identificador para cable de 4 a 6mm <sup>2</sup> de sección (7) de paso 8mm.	ICAB-03/7	160.207	250 unid.
	Identificador para cable de 4 a 6mm <sup>2</sup> de sección (7) de color violeta de paso 8mm.	ICAB-03/7-C	160.237	250 unid.
	Identificador para cable de 4 a 6mm <sup>2</sup> de sección (8) de paso 8mm.	ICAB-03/8	160.208	250 unid.
	Identificador para cable de 4 a 6mm <sup>2</sup> de sección (8) de color gris de paso 8mm.	ICAB-03/8-C	160.238	250 unid.
	Identificador para cable de 4 a 6mm <sup>2</sup> de sección (9) de paso 8mm.	ICAB-03/9	160.209	250 unid.
	Identificador para cable de 4 a 6mm <sup>2</sup> de sección (9) de color blanco de paso 8mm.	ICAB-03/9-C	160.239	250 unid.
	Identificador para cable de 4 a 6mm <sup>2</sup> de sección (0123456789) de paso 8mm.	ICAB-03/NU	160.217	250 unid.
	Identificador para cable de 4 a 6mm <sup>2</sup> de sección (0123456789) de colores de paso 8mm.	ICAB-03/NU-CO	160.222	250 unid.
	Identificador para cable de 4 a 6mm <sup>2</sup> de sección (A) de paso 8mm.	ICAB-03/A	160.223	250 unid.
	Identificador para cable de 4 a 6mm <sup>2</sup> de sección (B) de paso 8mm.	ICAB-03/B	160.224	250 unid.
	Identificador para cable de 4 a 6mm <sup>2</sup> de sección (C) de paso 8mm.	ICAB-03/C	160.225	250 unid.
	Identificador para cable de 4 a 6mm <sup>2</sup> de sección (D) de paso 8mm.	ICAB-03/D	160.226	250 unid.
	Identificador para cable de 4 a 6mm <sup>2</sup> de sección (E) de paso 8mm.	ICAB-03/E	160.243	250 unid.
	Identificador para cable de 4 a 6mm <sup>2</sup> de sección (F) de paso 8mm.	ICAB-03/F	160.244	250 unid.
	Identificador para cable de 4 a 6mm <sup>2</sup> de sección (G) de paso 8mm.	ICAB-03/G	160.227	250 unid.
	Identificador para cable de 4 a 6mm <sup>2</sup> de sección (H) de paso 8mm.	ICAB-03/H	160.245	250 unid.
	Identificador para cable de 4 a 6mm <sup>2</sup> de sección (I) de paso 8mm.	ICAB-03/I	160.246	250 unid.
	Identificador para cable de 4 a 6mm <sup>2</sup> de sección (J) de paso 8mm.	ICAB-03/J	160.247	250 unid.
	Identificador para cable de 4 a 6mm <sup>2</sup> de sección (L) de paso 8mm.	ICAB-03/L	160.216	250 unid.
	Identificador para cable de 4 a 6mm <sup>2</sup> de sección (N) de paso 8mm.	ICAB-03/N	160.214	250 unid.
	Identificador para cable de 4 a 6mm <sup>2</sup> de sección (O) de paso 8mm.	ICAB-03/O	160.248	250 unid.
	Identificador para cable de 4 a 6mm <sup>2</sup> de sección (PE) de paso 8mm.	ICAB-03/PE	160.215	250 unid.
	Identificador para cable de 4 a 6mm <sup>2</sup> de sección (R) de paso 8mm.	ICAB-03/R	160.211	250 unid.
	Identificador para cable de 4 a 6mm <sup>2</sup> de sección (S) de paso 8mm.	ICAB-03/S	160.212	250 unid.
	Identificador para cable de 4 a 6mm <sup>2</sup> de sección (T) de paso 8mm.	ICAB-03/T	160.213	250 unid.
	Identificador para cable de 4 a 6mm <sup>2</sup> de sección (W) de paso 8mm.	ICAB-03/W	160.228	250 unid.
	Identificador para cable de 4 a 6mm <sup>2</sup> de sección (U,V,W,N,PE,R,S,T,N,PE) de paso 8mm.	ICAB-03/CO	160.221	250 unid.
	Identificador para cable de 4 a 6mm <sup>2</sup> de sección (A,B,C,D,E,F,G,H,I,J) de paso 8mm.	ICAB-03/ABC1	160.218	250 unid.
	Identificador para cable de 4 a 6mm <sup>2</sup> de sección (K,L,M,N,O,P,Q,R,S,T) de paso 8mm.	ICAB-03/ABC2	160.219	250 unid.
	Identificador para cable de 4 a 6mm <sup>2</sup> de sección (U,V,W,Y,Z,+,-,/~/) de paso 8mm.	ICAB-03/ABC3	160.220	250 unid.
	Identificador para cable de 4 a 6mm <sup>2</sup> de sección (-) de paso 8mm.	ICAB-03/-	160.242	250 unid.
	Identificador para cable de 4 a 6mm <sup>2</sup> de sección (+) de paso 8mm.	ICAB-03/+	160.241	250 unid.

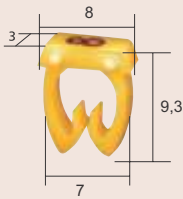

La comercialización de los productos descritos en este folleto se rige por las condiciones generales de venta de ZOLODA S.A. Especificaciones sujetas a cambios sin previo aviso.s.c.



Hipólito Yrigoyen 15689 - (B1852EMM) Burzaco - Bs. As. - Argentina  
Tel.: (54-11) 4299-6368 Líneas Rotativas - Fax: (54-11) 4299-3749  
Internet: [www.zoloda.com.ar](http://www.zoloda.com.ar) - E-mail: [ventas@zoloda.com.ar](mailto:ventas@zoloda.com.ar)  
**Junio 2019** Producto- Ing. S. Caltauro